

Hauswasserwerk

Multi Eco-Top

Baureihenheft



Impressum

Baureihenheft Multi Eco-Top

Alle Rechte vorbehalten. Inhalte dürfen ohne schriftliche Zustimmung des Herstellers weder verbreitet, vervielfältigt, bearbeitet noch an Dritte weitergegeben werden.

Generell gilt: Technische Änderungen vorbehalten.

© KSB Aktiengesellschaft, Frankenthal 05.08.2016

Inhaltsverzeichnis

Gebäudetechnik: Wasserversorgung	4
Hauswasserwerk	4
Multi Eco-Top	4
Fördermedien	4
Hauptanwendungen	4
Betriebsdaten	4
Benennung	4
Konstruktiver Aufbau	4
Werkstoffe	4
Produktvorteile	4
Zertifizierungen	5
Funktionsweise	5
Multi Eco-Top	5
Multi Eco-Top 34/35/36/65; n = 2800 min ⁻¹	6
Abmessungen	6
Einbauschema	7
Zubehör	8

Gebäudetechnik: Wasserversorgung

Hauswasserwerk

Multi Eco-Top



Fördermedien

Pumpe zum Fördern von sauberem bis getrübbtem Wasser ohne aggressive, abrasive und feste Bestandteile.

- Flusswasser, Seewasser und Grundwasser

Hauptanwendungen

- Bewässerungsanlagen
- Hauswasserversorgung
- Waschanlagen

Betriebsdaten

Betriebseseigenschaften

Kenngröße		Wert
Förderstrom	Q [m ³ /h]	≤ 8
	Q [l/s]	≤ 2,2
Förderhöhe	H [m]	≤ 54
Fördermediumstemperatur	T [°C]	≤ 50 bei Dauerbetrieb
		≤ 70 während 10 Minuten
Betriebsdruck	p _d [bar]	≤ 6 bzw. 10 nach Baugröße
Saughöhe	H _s [m]	≤ 8

Benennung

Beispiel: Multi Eco-Top 35 E / 50

Erklärung zur Benennung

Abkürzung	Bedeutung
Multi Eco-Top	Baureihe
35	Baugröße

Abkürzung	Bedeutung
E	Einphasen-Wechselstrom
50	Behältervolumen in Liter

Konstruktiver Aufbau

Bauart

Pumpe

- Kreiselpumpe
- Mehrstufig
- Selbstansaugend
- Membrandruckbehälter, ab Werk vorgepresst
- Druckschalter für Automatikbetrieb, ab Werk voreingestellt
- Der max. Druck p_d darf nicht überschritten werden

Antrieb

- Einphasen-Wechselstrommotor
- 220 - 240 V / 50 Hz mit thermischen Überlastungsschutz
- Dreiphasenmotor
- 380 - 415 V / 50 Hz
- Schutzart IP44
- Isolationsklasse F

Lagerung

- Rillenkugellager
- Auf Lebensdauer fettgeschmiert

Werkstoffe

Übersicht verfügbarer Werkstoffe

Bauteil	Werkstoff
Pumpengehäuse	Grauguss, antikorrosionsbeschichtet
Druckdeckel	Grauguss, antikorrosionsbeschichtet
Laufgrad/Stufengehäuse	Noryl
Mantel	Edelstahl
Welle	Chromstahl
Motorgehäuse	Aluminium

Druckbehälter aus Stahl mit austauschbarem Membrankörper in Trinkwasserqualität.

Produktvorteile

- Zuverlässige, stabile Aufstellung der Pumpe durch korrosionsgeschütztes Pumpengehäuse mit Edelstahlmantel
- Selbständiges, schnelles Ansaugen der Pumpe nach Befüllen des Pumpengehäuses mit einer Saughöhe von bis zu 8m durch Selbstsaugereinrichtung.
- Verschleißbeständige mehrstufige Hydraulik mit gutem Wirkungsgrad dadurch geräuscharm und energiesparend

Zertifizierungen

Übersicht

Marke	Gültig für:	Bemerkung
	Frankreich	französische Trinkwasserzulassung

Funktionsweise

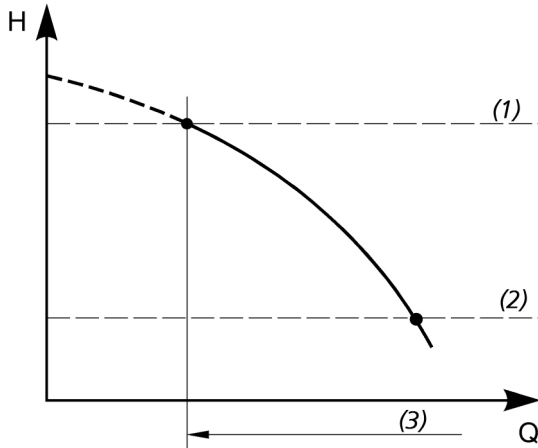

- Der Ein- und Ausschaltdruck kann bedarfsabhängig eingestellt werden.
- Max. Ausschaltdruck p_d .
- Der max. Vordruck muss mindestens 0,5 bar niedriger als der Einschaltdruck sein.

(1)	Ausschaltpunkt Pumpe = verfügbarer Behälterdruck
(2)	Einschaltdruck Pumpe
(3)	Betriebsbereich der Pumpe

Multi Eco-Top

Auswahltabelle

Baugröße	Ø		Gesamt-	Nutz-	Werks-		P ₁	2800 min ⁻¹			Kabel H07RN-F		Mat.-Nr.	[kg]
	Saugseite	Druckseite			Volumen	Ein		Aus	1~230 V	3~230 V	3~400 V	[m]		
			[l]	[l]										
Multi Eco 34 E / 20	Rp 1	G 1	20,0	6,5	1,5	2,5	0,66	3,1	-	-	1,5	3 × 1	40982854	19
Multi Eco 35 E / 20	Rp 1	G 1	20,0	7,0	1,5	3,0	0,80	3,7	-	-	1,5	3 × 1	40982855	19
Multi Eco 35 E / 50	Rp 1	G 1	50,0	17,0	1,5	3,0	0,80	3,7	-	-	1,5	3 × 1	40982856	23
Multi Eco 36 E / 50	Rp 1	G 1	50,0	17,0	1,5	3,0	1,10	5,5	-	-	1,5	3 × 1	40982857	27
Multi Eco 36 D / 50	Rp 1	G 1	50,0	17,0	1,5	3,4	1,10	-	3,4	2,1	-	-	40982858	27
Multi Eco 65 E / 50	Rp 1 1/4	G 1	50,0	17,0	1,5	3,0	1,30	6,1	-	-	1,5	3 × 1	40982859	24
Multi Eco 65 D / 50	Rp 1 1/4	G 1	50,0	17,0	1,5	3,0	1,30	-	4,0	2,3	-	-	40982860	24

p_d = max. Pumpenenddruck in bar gemäß nachfolgender Ländertabelle

Multi Eco-Top	F	GB, DK, I, IRL	A, B, CH, CZ, D, E, NL, P, PL, S
34	3,9	6	6
35	3,9	6	7
36	3,9	6	7
65	3,9	6	7

Multi Eco-Top 34/35/36/65; n = 2800 min⁻¹

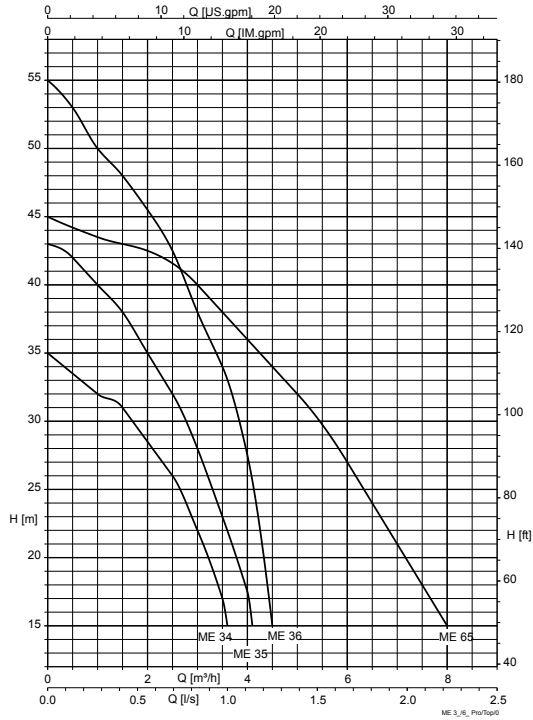

Die Förderhöhe ist die Summe aus Saughöhe + Druckhöhe + Widerstand in Saug- und Druckleitung + Restdruck. Die Fördermenge ist abhängig von der jeweiligen Förderhöhe. Maximale Saughöhe bei allen Baugrößen ca. 8 m.

Abmessungen

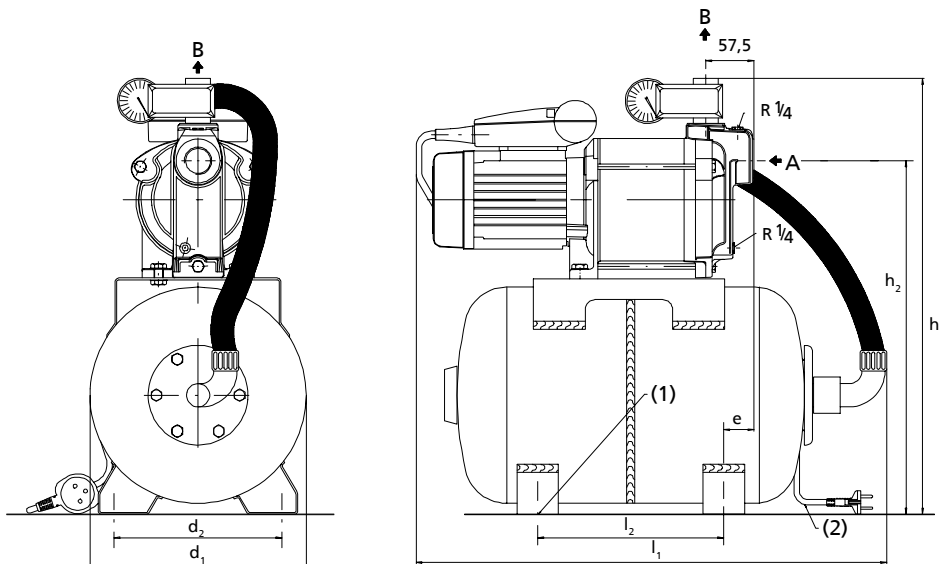

Abmessungen Multi Eco-Top [mm]

A	Saugstutzen	(1)	4 Bohrungen Ø 8
B	Druckstutzen	(2)	Länge 1,5 m

Abmessungen [mm]

Multi Eco-Top	Ø A Saugstutzen	Ø B Druckstutzen	d ₁	d ₂	l ₁	l ₂	h ₁	h ₂	e
34 / 20	Rp 1	G 1	260	219	570	155	526	435	28
35 / 20	Rp 1	G 1	260	219	570	155	526	435	57
35 / 50	Rp 1	G 1	360	219	650	235	627	532	17
36 / 50	Rp 1	G 1	360	219	650	235	627	532	46
65 / 50	Rp 1 1/4	G 1	360	219	650	235	627	532	46

Einbauschema

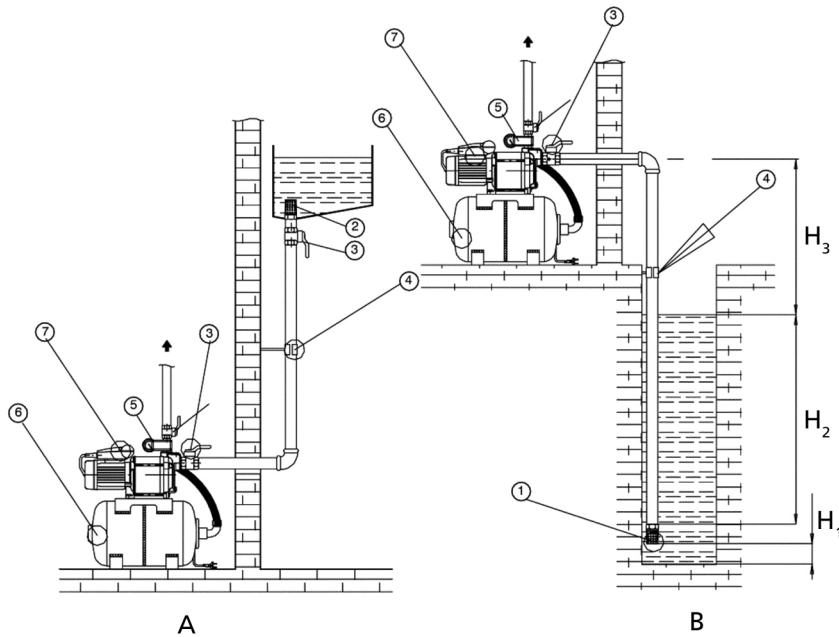





Einbauschema Multi Eco-Top

A	Zulaufbetrieb	B	Saugbetrieb
H ₁	mindestens 0,3 m	H ₂	mindestens 0,1 m
H ₃	maximal 8 m		
1	Saugkorb mit Fußventil	2	Saugkorb
3	Schieber	4	Rohrbefestigung
5	Druckschalter	6	Behälter
7	Pumpenaggregat		

Zubehör

Pumpenzubehör

	Teile-Benennung	Anschluss	Mat.-Nr.	[kg]
	Saugkorb mit Fußventil, PVC (für DN 25-Rohr)	G 1	40980710	0,2
	Saugschlauch-Set, komplett mit Saugkorb und federbelastetem Rückschlagventil, 7 m	G 1	40980203	1,5
	Schwimmerschalter zum Befüllen mit Schutzkontaktstecker (Öffner) aufschwimmend Aus 230 V AC, 50 Hz, max. 8 A (H 07 RN-F3G1)	3 m	11037759	0,6
		5 m	11037760	0,9
	Gewicht für Schwimmerschalter nicht trinkwassergeeignet		01076688	0,3
	Schwingungsdämpfende Pumpenkonsole passend für alle Multi Eco/Multi Eco-Pro		18040802	1,6

Zubehör Schaltgeräte

	Teile-Benennung	Mat.-Nr.	[kg]
	Sicherheitsschalter STECKMAT (1~230 V) Schnellabschaltung in ca. 0,03 s, schon bei geringsten, für den Menschen noch unschädlichen Fehlerströmen ab ca. 0,03 A	00534217	0,5



KSB Aktiengesellschaft

67225 Frankenthal • Johann-Klein-Str. 9 • 67227 Frankenthal (Deutschland)

Tel. +49 6233 86-0 • Fax +49 6233 86-3401

www.ksb.de

05.08.2016

5181.5/05-DE